

SL-6107

Heath®/Zenith

MOTION SENSING 3-WAY WALL SWITCH

The Heath®/Zenith Motion Sensing 3-Way Wall Switch **automatically controls indoor lighting:**

- In ***AUTO mode***, the control automatically turns the light on when you enter the room. The length of time the light stays on is adjustable.

The Heath®/Zenith SL-6107 Motion Sensing 3-Way Wall Switch replaces any “3-way” switch. **Perfect for rooms or hallways where two wall switches control a single light.**

This package includes:

- light control
- wire connectors
- wire jumper
- decorative cover plate
- mounting hardware

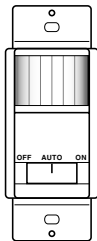

Some local building codes may require installation by a qualified electrician.

INSTALLATION

For your safety, turn off power at the fuse or circuit breaker.

Note: A “3-way” circuit controls lights from two separate switches. If you want to use this product in a single switch circuit or if you want to install more than one motion sensing wall switch, see *Special Installations*, page 8.

Select a 3-way circuit that controls a light or an outlet to a lamp.

Total lighting must be from **25 to 500 watts incandescent, or 60 to 400 watts fluorescent using a rapid start ballast. Note: May not be used to operate electronic or magnetic ballasts.** Less wattage than the minimum may not allow the control to work properly. The switch selected for replacement should be in a place that can detect motion in the desired area.

For easier re-wiring later, mark the house wiring with tape indicating where the wire had been connected.

In the following section you will install a jumper wire at one 3-way switch and replace the other switch with the SL-6107.

**Note:* The existing 3-way switch will be referred to as the “Remote Switch” throughout the rest of the installation manual.

INSTALLATION

See pages 4 through 6 for detailed instructions for installing and wiring the SL-6107 Wall Switch.

ONE SL-6107 SWITCH IN CIRCUIT

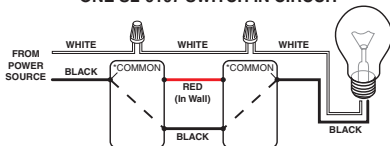

SL-6107 SWITCH 1ST IN CIRCUIT

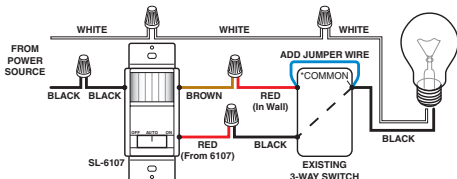

SL-6107 SWITCH 2ND IN CIRCUIT

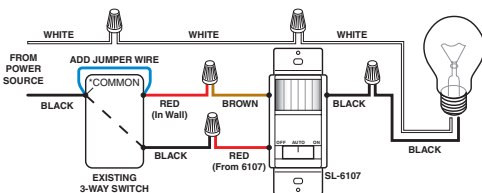

*COMMON-Used for illustrative Purposes Only. Check Your Switch. The common may be in a different location, depending on the brand of your switch.

RED is used to represent the second wire between two standard three-way switches. This may not be the color used in all installation. If you are not sure about your wiring, call an electrician for installation help. There is also a RED wire on the SL-6107 switch. Check the instructions above closely and do not confuse the two.

INSTALLATION

1. Add Jumper At Remote 3-Way Switch.

A jumper wire between the common wire and one of the switched wires is used to supply power to the SL-6107 regardless of the position of the remote switch.

- Remove remote switch from the junction box.

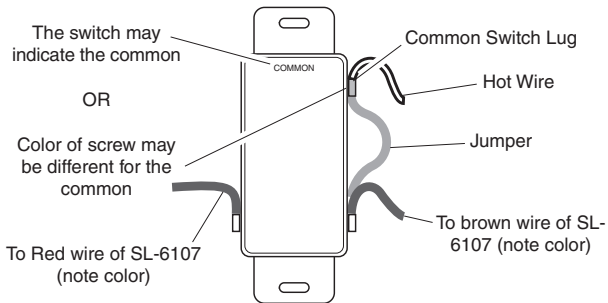

Connect Jumper at the Remote Switch

- Connect the jumper wire to the common lug (usually labeled on the switch) and to either one of the two switched lugs. If you're not sure which lug is common, install the jumper on any two of the wires, and test the jumper as explained on the next page.

INSTALLATION

2. Replace Other Switch.

- Turn the power off at the circuit breaker.
- Remove and disconnect the old switch.

Note: If you can't tell which wire is common, etc., connect the wires in the following steps as best you can, then follow the test on the next page.

- Connect the **black** motion sensor wire to the **common** wire.
- Connect the **brown** motion sensor wire to the **jumpered** wire on the remote switch.
- Connect the **red** motion sensor wire to the **non-jumpered** wire.
- Connect the **green** motion sensor wire to the **ground** wire.

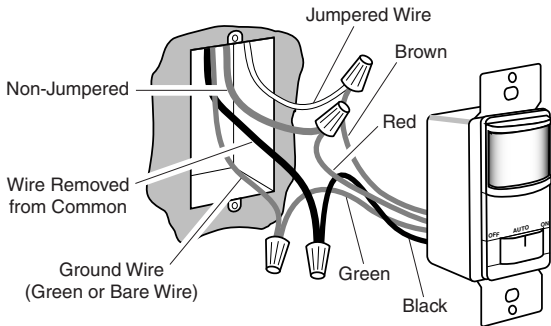

Connect the SL-6107 to Existing Wiring

Test For Correct Common Wire Connection:

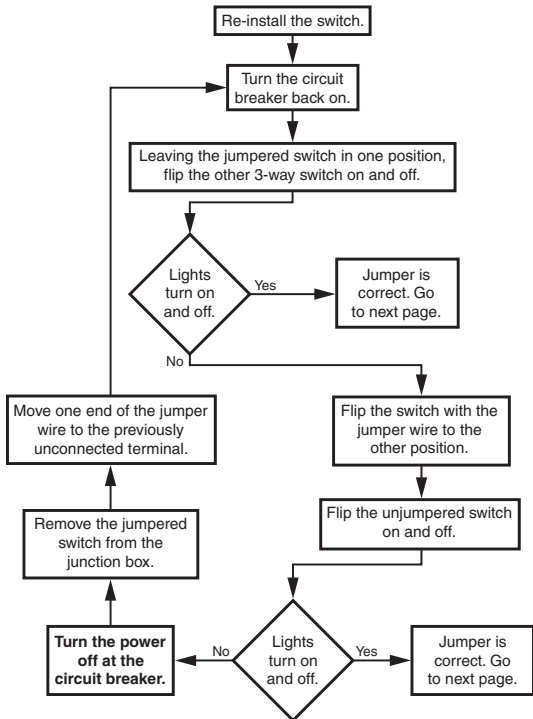

INSTALLATION

- ❑ Mount the SL-6107 into the junction box with the two junction box screws.
- ❑ Turn the circuit breaker back on.
- ❑ Preset the controls: Time to minutes, Photo Adjustment fully clockwise. Cover the lens with masking tape.
- ❑ With the motion sensor in the “ON” position, turn the remote switch on and off several times. Go to step 1, 2, or 3, depending on results.

Troubleshooting Wiring Connections

*** Turn power off before rewiring!**

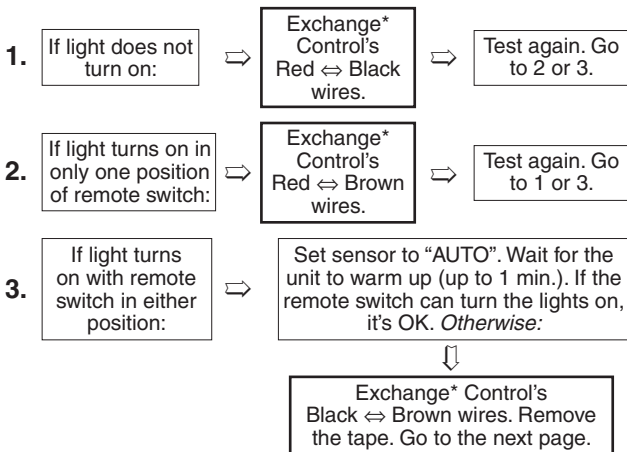

SPECIAL INSTALLATIONS

For **single switch installations**, connect the wall switch as shown here.

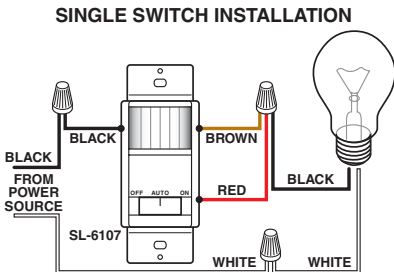

If you want to have **motion sensors at both 3-way switches**, connect them as shown below. The minimum wattage may increase to 100 W for fluorescent and 50 W for incandescent lighting.

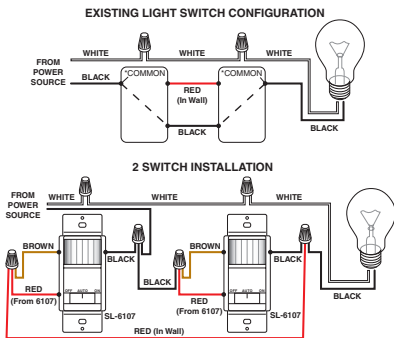

*COMMON-Used for illustrative Purposes Only. Check Your Switch. The common may be in a different location, depending on the brand of your switch.

RED is used to represent the second wire between two standard three-way switches. This may not be the color used in all installation. If you are not sure about your wiring, call an electrician for installation help. There is also a RED wire on the SL-6107 switch. Check the instructions above closely and do not confuse the two.

PHOTO SENSITIVITY

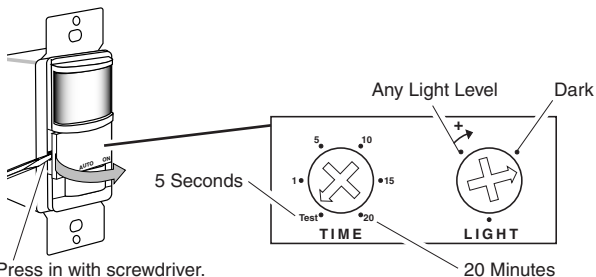

The sensor can be prevented from turning on lights when there is already enough light in the room. Use a small screwdriver to set the light level using this diagram as a guide. In the fully clockwise position, the sensor turns on lights even in full daylight. In the fully counter-clockwise position, the sensor only turns on lights when the surrounding light level is very low.

- With the switch in the AUTO position and the light at the desired level for the lights to turn on, put the LIGHT control to the minimum dark (fully counter-clockwise) position. Wait for the lights to turn off.
- Move your hand in front of the sensor. While moving your hand in front of the sensor, slowly turn the LIGHT adjustment clockwise until the lights controlled by the sensor come on.

ADJUSTMENT

TIME CONTROL

There are 6 preset selections for the amount of time the lights stay on: Test (5 seconds), 1, 5, 10, 15, and 20 minutes. Use a small, phillips screw driver to adjust the TIME control (see Figure 4). Turn the TIME control until it “snaps” into the desired time position.

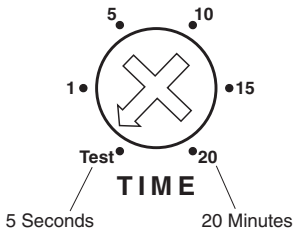

INSTALL WALL COVER PLATE

- Secure the included wall plate with the screws provided.

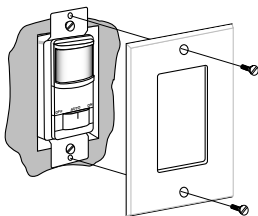

Outlet Cover Plate

USING THE LIGHT CONTROL

One of three functions can be selected by using the three-position switch on the SL-6107:

Off: When you want the light off all the time.

The light will not be switched on by either switch. **Put the control in this position when changing light bulbs.**

Auto: When you want the light to come on and turn off automatically with motion or turn on with remote switch.

The control will switch the light on when motion is detected. If no further motion is detected, the light will turn off after the pre-set time period. To turn the light on again, move in the detection zone. Flipping the remote switch up or down will turn the light on for the pre-set time period.

On: When you want the light on all the time.

In this position, the light will remain on all the time, daytime and night. Flipping the remote switch will not affect the light. The Photo shut-off is also inactive.

TROUBLESHOOTING

Light will not come on:

- Circuit breaker is off. *Turn breaker back on.*
- Bulb is burned out. *Replace light bulb.*
- Photo Sensitivity is set to DARK. *Rotate the adjustment clockwise towards the LIGHT position.*
- Control is in the “Off” position. *Set to Auto or On.*
- Control may be wired incorrectly. *See Troubleshooting Wiring Connections, page 7.*

Light will not turn off:

- Control is in the “On” position. *Set to Auto or Off.*
- Control time period set too long. *Set to shorter time period.*
- Control may be wired incorrectly. *See Troubleshooting Wiring Connections, page 7.*

Remote switch does not work:

- The remote switch only works to turn the light on in the Auto mode. *Put sensor in the Auto mode.*
- Control may be wired incorrectly. *See Troubleshooting Wiring Connections, page 7.*

In Auto mode, light comes on randomly:

- Objects in detection area which heat and cool, such as air vents or appliances, may trigger the control. Also, check wiring. *See Troubleshooting Wiring Connections, page 7.*
- The remote switch may have been flipped on.

In the Auto mode, light does not turn on:

- If there is too much light already in the room, the light may not come on. *Turn the Photo control clockwise towards the any light level position.*

TROUBLESHOOTING

In the Auto mode, light does not stay on:

- Motion is needed to keep the light on.
- Time control is adjusted for too little time. *Turn the Time control clockwise. Note: In the minimum time position, fluorescent lights may not have enough time to turn on.*

In the Auto mode, light turns on in daylight:

- Photo adjustment not set properly. *Turn the Photo control counter-clockwise towards the DARK position.*

TECHNICAL SERVICE

(Do Not Send Products)

If you experience a problem, follow this guide. You may also want to visit our Web site at: **www.desatech.com**. If the problem persists, call* for assistance at **1-800-858-8501**, 7:30 AM to 4:30 PM CST (M-F). You may also write* to:

DESA Specialty Products

P.O. Box 90004, Bowling Green, KY 42102-9004

ATTN: Technical Service Specialty Products

* If contacting Technical Service, please have the following information available: Model Number, Date of Purchase, and Place of Purchase.

No Service Parts Available for this Product

SPECIFICATIONS

This product is to be installed indoors only.

Electrical Input 120V, 60 Hz.

Fluorescent* Load (2) 30 Watt minimum,
Up to 400 Watts Maximum **Rapid Start Ballast**

Motor Load Up to 1/8 HP Maximum

Incandescent Up to 500 Watts at 120VAC

On-Time.....Adjustable approximately 5 sec. to 20 min.

Photocell SensorFrom full daylight to less than 1 FC.

Coverage up to 15 ft. (4.6 m) at 150°,
up to 30 ft. (9.1 m) in front of the sensor

Specification subject to change without notice.

*Designed for use with standard 3 ft./30 watt and 4 ft./40 watt rapid-start fluorescent tubes. **Not designed for use with compact fluorescent bulbs.**

Minimum of two tubes required. **Note: May not be used to operate electronic or magnetic ballasts.**

DESA Specialty Products reserves the right to discontinue products and to change specifications at any time without incurring any obligation to incorporate new features in previously sold products.

FIVE YEAR LIMITED WARRANTY

This is a "Limited Warranty" which gives you specific legal rights. You may also have other rights which vary from state to state or province to province.

For a period of five years from the date of purchase, any malfunction caused by factory defective parts or workmanship will be corrected at no charge to you.

Not Covered - Repair service, adjustment and calibration due to misuse, abuse or negligence, light bulbs, batteries, and other expendable items are not covered by this warranty. Unauthorized service or modification of the product or of any furnished component will void this warranty in its entirety. This warranty does not include reimbursement for inconvenience, installation, setup time, loss of use, unauthorized service, or return shipping charges.

This warranty covers only DESA Specialty Products assembled products and is not extended to other equipment and components that a customer uses in conjunction with our products.

THIS WARRANTY IS EXPRESSLY IN LIEU OF ALL OTHER WARRANTIES, EXPRESS OR IMPLIED, INCLUDING ANY WARRANTY, REPRESENTATION OR CONDITION OF MERCHANT ABILITY OR THAT THE PRODUCTS ARE FIT FOR ANY PARTICULAR PURPOSE OR USE, AND SPECIFICALLY IN LIEU OF ALL SPECIAL, INDIRECT, INCIDENTAL, OR CONSEQUENTIAL DAMAGES.

REPAIR OR REPLACEMENT SHALL BE THE SOLE REMEDY OF THE CUSTOMER AND THERE SHALL BE NO LIABILITY ON THE PART OF DESA SPECIALTY PRODUCTS FOR ANY SPECIAL, INDIRECT, INCIDENTAL, OR CONSEQUENTIAL DAMAGES, INCLUDING BUT NOT LIMITED TO ANY LOSS OF BUSINESS OR PROFITS, WHETHER OR NOT FORESEEABLE. Some states or provinces do not allow the exclusion or limitation of incidental or consequential damages, so the above limitation or exclusion may not apply to you. Proof of purchase is required for warranty claims.

SL-6107

Heath®/Zenith

INTERRUPTOR TRIDIRECCIONAL DE PARED Y DECTECTOR DE MOVIMIENTO

El Interruptor Tridireccional de pared y Detector de Movimiento **controla automáticamente la iluminación interna:**

- En la **modalidad de AUTO**, el control automáticamente prende la luz cuando usted entra al cuarto. El período de tiempo que la luz se queda prendida es ajustable.

El Interruptor Tridireccional de pared y Detector de Movimiento SL-6107 reemplaza a cualquier interruptor tridireccional. **Perfecto para cuartos o pasillos donde dos interruptores de pared controlan una sola luz.**

Este paquete tiene:

- el control de luz
- los conectores de alambre
- los cables de puente
- la placa cubertora decorativa
- los herrajes de montaje

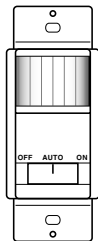

Algunos códigos locales de construcción pueden requerir que la instalación sea hecha por un electricista calificado.

INSTALACION

Para su seguridad, apague la energía en el fusible o en el cortacircuitos.

Nota: un circuito “tridireccional” es un circuito de luz controlado desde dos interruptores separados. Si desea usar este producto con un circuito de un solo interruptor vea *Instalaciones Especiales*, página 23.

Escoja un circuito de 3 direcciones que controle una luz o un enchufe de lámpara.

El alumbrado total debe estar entre **25 a 500 vatios incandescentes, o entre 60 a 400 vatios fluorescentes usando un estabilizador de arranque rápido. Nota:** Puede que no se use para hacer funcionar estabilizadores electrónicos o magnéticos. Un vatiaje menor del mínimo no permitirá que el control funcione correctamente. El interruptor seleccionado para cambiar debería estar en un lugar que puede detectar movimiento en la área deseada.

Para facilitar la instalación y el cableado más tarde, use cinta eléctrica en los cables y marque de dónde viene cada uno.

En la siguiente sección usted instalará un puente de alambre en el interruptor de 3-vías y reemplazará el otro interruptor con el SL-6107.

**Nota:* Al interruptor existente de 3 direcciones se le llamará “interruptor remoto” durante el resto del manual de instalación.

INSTALACION

Vea en las páginas 19 a 21 las instrucciones detalladas para la instalación y cableado del interruptor de pared SL-6107.

DISPOSICIÓN DEL INTERRUPTOR DE LA LÁMPARA EXISTENTE

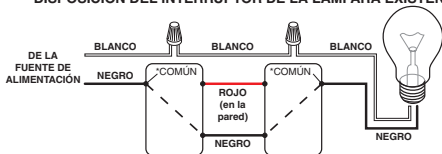

INTERRUPTOR SL-6107 1ro EN EL CIRCUITO

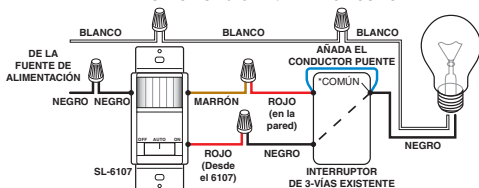

INTERRUPTOR SL-6107 2do EN EL CIRCUITO

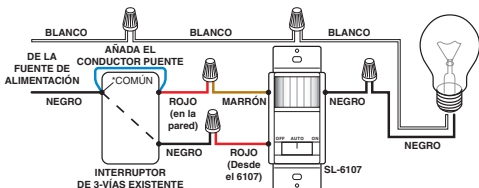

*COMÚN- Usado sólo por razones ilustrativas. Revise su interruptor. El común puede estar en una ubicación diferente, dependiendo de la marca de su interruptor.

ROJO- Se usa para representar el segundo conductor entre los dos interruptores estándar de 3-vías. Este puede no ser el color usado en toda la instalación. Si no está seguro de su cableado, llame a un electricista para que le ayude en la instalación. Hay también un conductor ROJO en el interruptor SL-6107. Revise con más detenimiento las instrucciones de arriba para no confundir los dos.

INSTALACION

1. Una el cable de conexión al interruptor tridireccional a control remoto.

Se usa un cable de conexión entre el alambre común y uno de los alambres con interruptor para suplir energía al SL-6107 cualquiera sea la posición del interruptor a control remoto.

- Quite el interruptor a control remoto de la caja de empalme.

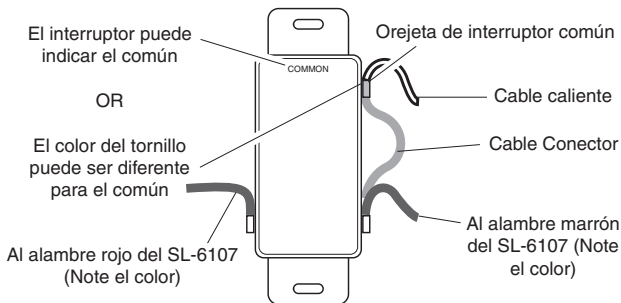

Conecte el Cable Conector en el Interruptor a Control Remoto

- Conecte el puente de alambre al borne común (generalmente identificado en el interruptor) y a cualquiera de los otros bornes del interruptor. Si no sabe cuál es el alambre común, instale el cable conector en cualquiera de los alambres, complete la instalación y pruebe el cable conector como se explica a continuación.

INSTALACION

2. Instale el Detector de Movimiento en el otro interruptor.

- Apague la energía en el cortacircuitos.
- Quite y desconecte el interruptor viejo.

Nota: Si no sabe cuál es el alambre común, etc., en los pasos que siguen, conecte los alambres lo mejor que pueda y haga luego la prueba que se indica en la página siguiente.

- Conecte el alambre **negro** del detector de movimiento al alambre **común**.
- Conecte el alambre **marrón** del detector de movimiento al alambre **conectado** del interruptor a control remoto.
- Conecte el alambre **rojo** del detector de movimiento al alambre con **interruptor**.
- Conecte el cable **verde** del detector de movimiento al cable de conexión a **tierra**.

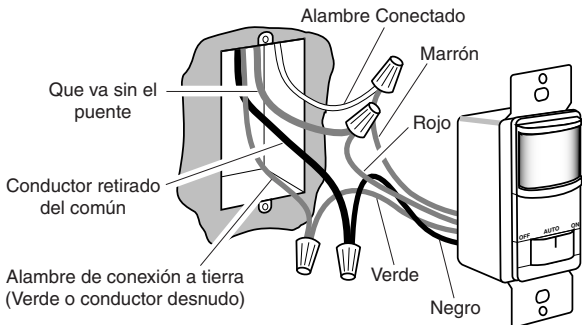

Conecte el SL-6107 a la conexión existente

Prueba para la conexión correcta de un cable común

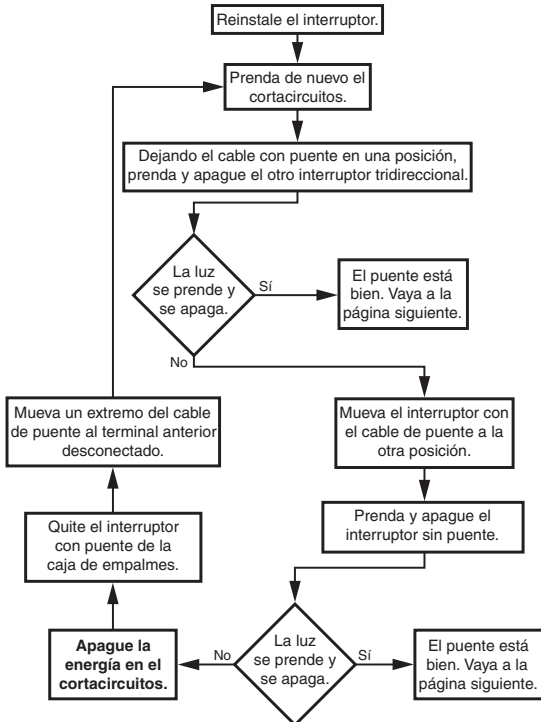

INSTALACION

- ❑ Monte el SL-6107 dentro de la caja de empalme con los tornillos para la caja de empalme.
- ❑ Instale de nuevo el interruptor.
- ❑ Prefije los controles: Tiempo Minutos, Ajuste de foto completamente hacia la derecha. Cubra la lente con una cinta protectora.
- ❑ Con el detector de movimiento en posición de prendido (ON) prenda y apague el control remoto varias veces. Vaya al paso 1, 2 ó 3 dependiendo de los resultados.

Conexiones de cableado para análisis de averías

* Apague la energía antes de reconectar!

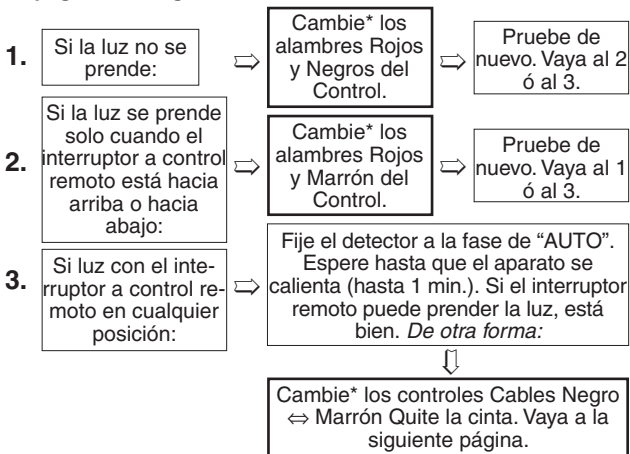

INSTALACIONES ESPECIALES

Para instalaciones de un solo interruptor conecte el interruptor de pared como se muestra aquí.

INSTALACIÓN DE UN SOLO INTERRUPTOR

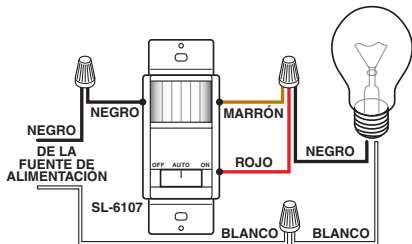

Se pueden instalar dos detectores de movimiento en cada interruptor de 3 direcciones como se muestra abajo. El vatiaje mínimo requerido puede subir a 100 vatios para luz fluorescente y a 50 vatios para la incandescente.

DISPOSICIÓN DEL INTERRUPTOR DE LA LÁMPARA EXISTENTE

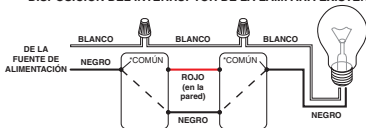

INSTALACIÓN DE DOS INTERRUPTORES

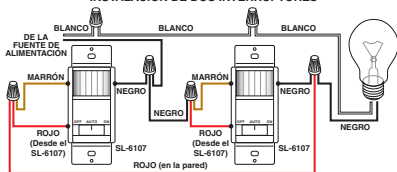

*COMÚN- Usado sólo por razones ilustrativas. Revise su interruptor. El común puede estar en una ubicación diferente, dependiendo de la marca de su interruptor.

ROJO- Se usa para representar el segundo conductor entre los dos interruptores estándar de 3-vías. Este puede no ser el color usado en toda la instalación. Si no está seguro de su cableado, llame a un electricista para que le ayude en la instalación. Hay también un conductor ROJO en el interruptor SL-6107. Revise con más detenimiento las instrucciones de arriba para no confundir los dos.

AJUSTE

SENSIBILIDAD DE FOTO

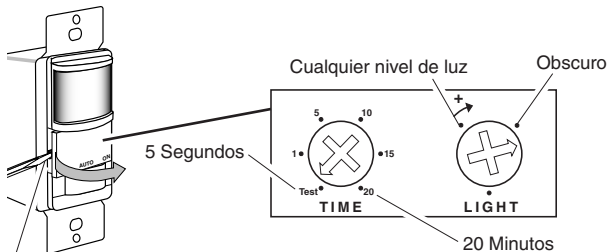

Presione con un destornillador.
Gire la tapa para quitarla.

El detector puede prevenir que se prenda la luz cuando existe ya suficiente luz en el cuarto. Use un pequeño destornillador para fijar el nivel de luz usando este diagrama como guía. Cuando está completamente hacia la derecha, el detector prende la luz aún en pleno día. Cuando está completamente hacia la izquierda, el detector prender la luz sólo cuando el nivel de luz del alrededor es muy bajo.

- Con el interruptor en la posición de AUTO y la luz al nivel deseado para que la luz se prenda, ponga el control de LUZ (LIGHT) a la posición oscura mínima (completamente hacia la izquierda).
- Mueva su mano frente al detector. Mientras mueve su mano frente al detector, mueva despacio el ajuste de LUZ (LIGHT) hacia la derecha hasta que se prenda la luz controlada por el detector.

AJUSTE

CONTROL DEL TIEMPO

Hay 6 ajustes precalibrados para el lapso de tiempo que las luces permanecen encendidas: Prueba (5 segundos), 1, 5, 10, 15 y 20 minutos. Use un destornillador Phillips pequeño para regular el control de TIEMPO (Vea la Figura 4). Gire el control hasta que se “coloque a presión” en la posición de tiempo deseada.

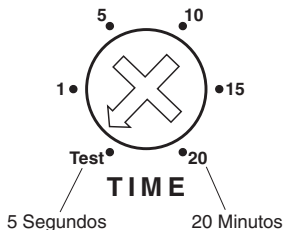

INSTALE LA TAPA DE PARED

- Asegure, con los tornillos incluidos, la placa de pared que se provee.

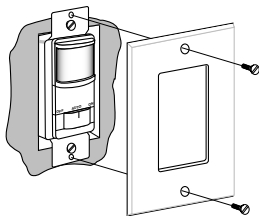

Tapa de la salida

FUNCIONAMIENTO

CÓMO USAR EL CONTROL DE LUZ

Se pueden escoger tres posiciones cuando se usa el interruptor de tres posiciones del SL-6107:

Off: Cuando quiere que la luz esté siempre apagada.

La luz no se prenderá con ninguno de los dos interruptores. **Coloque el control en esta posición cuando cambie bombillas.**

Auto: Cuando quiere que la luz se prenda y se apague automáticamente con el movimiento o que se prenda con el interruptor a control remoto.

El control prenderá la luz cuando se detecte movimiento. Si no se detecta más movimiento, la luz se apagará después del período de tiempo predeterminado. Para prender la luz de nuevo, muévelo a la zona de detección. Si mueve el interruptor a control remoto hacia arriba o hacia abajo la luz se prenderá por el período de tiempo predeterminado.

On: Cuando quiere que la luz esté siempre prendida.

En esta posición la luz permanecerá prendida todo el tiempo, durante el día y la noche. El uso del interruptor a control remoto no afectará a la luz. El interruptor de foto está también inactivo.

INVESTIGACION DE AVERIAS

La luz no se prende:

- El cortacircuitos está apagado. *Préndalo de nuevo.*
- La bombilla está quemada. *Cambie la bombilla.*
- La sensibilidad de foto está fijada en DARK (OBSCURO). *Gire el ajuste hacia la derecha hacia la posición de LIGHT (CLARO).*
- El control está en la posición de apagado (OFF). *Préndalo (ON) o póngalo en automático (AUTO).*
- El control puede estar conectado incorrectamente. *Vea Conexiones de cableado para análisis de averías, página 22.*

La luz no se apaga:

- El control está en la posición de ON (prendido). *Apáguelo (OFF) o póngalo en Automático (AUTO).*
- El control está calibrado para un período de tiempo demasiado largo. *Póngalo para un período de tiempo más corto.*
- El control puede estar conectado incorrectamente. *Vea Conexiones de cableado para análisis de averías, página 22.*

El interruptor a control remoto no funciona:

- El interruptor a control remoto solo prende la luz cuando está en su fase automática. *Ponga el detector en su fase Automática.*
- El control puede estar conectado incorrectamente. *Vea Conexiones de cableado para análisis de averías, página 22.*

La luz se prende de vez en cuando en automático:

- Aquellos objetos en el área de detección que causan calor o frío, tales como respiraderos o electrodomésticos, pueden activar el control. *Verifique también el cableado. Vea Conexiones de cableado para análisis de averías, página 22.*

INVESTIGACION DE AVERIAS

- Puede ser que se le haya movido al interruptor a control remoto.

La luz no se prende cuando está en automático:

- Si hay demasiada luz en el cuarto, pueda ser que la luz no se prenda. *Gire el control de Foto hacia la izquierda hacia la posición de LIGHT (claro).*

La luz no se queda prendida cuando está en automático:

- Se necesita movimiento para que la luz se quede prendida.
- El control de tiempo está calibrado para un período demasiado corto de tiempo. *Gire el control del tiempo hacia la derecha. Nota: En la posición de tiempo mínimo, las luces fluorescentes no tendrán suficiente tiempo para prenderse.*

La luz se prende durante el día cuando está en automático:

- El Ajuste de Foto no está correctamente calibrado. *Gire el control de Foto hacia la derecha hacia la posición de DARK (oscuro).*

SERVICIO TÉCNICO

(No enviar los productos)

Si tiene algún problema por favor siga esta guía. Lo sentimos, pero no podemos contestar preguntas en español por teléfono. Usted puede también escribir* a:

DESA Specialty Products
P.O. Box 90004, Bowling Green, KY 42102-9004

* Si se llama al Servicio Técnico, por favor tener lista la siguiente información: Número de Modelo, Fecha de compra y Lugar de compra.

No hay piezas de servicio disponibles para este producto

ESPECIFICACIONES

Este producto debe ser instalado sólo dentro de casa.

Entrada eléctrica..... 120V, 60 Hz.

Carga Fluorescente* (2) 30 Vatios Mín. y
Hasta 400 Vatios Máximo **Estabilizador de arranque rápido**

Carga del motor Hasta 1/8 HP Máximo

Incandescente Hasta 500 Vatios Máximo

Duración Ajustable aproximadamente de 5 seg. a 20 minutos

Detector de fotocélula..... desde luz de pleno día a menos de 1FC

Alcance Hasta 15 pies a 150°,
hasta 30 pies frente al detector

Especificaciones sujetas a cambio sin previo aviso.

* Diseñado para funcionar con los tubos fluorescentes estándar de rápido encendido de 3 pies/30 vatios y de 4 pies/40 vatios. **No está diseñado para ser usado con bombillas fluorescentes compactas.**

Se requiere un mínimo de dos tubos. **Nota: Puede que no se use para hacer funcionar estabilizadores electrónicos o magnéticos.**

DESA Specialty Products se reserva el derecho de discontinuar productos y de cambiar especificaciones a cualquier momento sin incurrir en ninguna obligación de tener que incorporar nuevas características en los productos vendidos con anterioridad.

GARANTÍA LIMITADA A 5 AÑOS

Esta es una "Garantía Limitada" que le da a Ud. derechos legales específicos. Usted puede también tener otros derechos que varían de estado a estado o de provincia a provincia.

Por un período de 5 años desde la fecha de compra, cualquier mal funcionamiento ocasionado por partes defectuosas de fábrica o mano de obra será corregido sin cargo para Ud.

No cubierto - Servicio de reparación, ajuste y calibración debido al mal uso, abuso o negligencia, bombillas, baterías, u otras partes fungibles no están cubiertas por esta garantía. Los Servicios no autorizados o modificaciones del producto o de cualquier componente que se provee invalidarán esta garantía en su totalidad. Esta garantía no incluye reembolso por inconveniencia, instalación, tiempo de instalación, pérdida de uso, servicio no autorizado, o costos de transporte de retorno.

Esta garantía cubre solamente los productos ensamblados por DESA Specialty Products y no se extiende a otros equipos o componentes que el consumidor usa junto con nuestros productos.

ESTA GARANTÍA ESTÁ EXPRESAMENTE EN LUGAR DE OTRAS GARANTÍAS, EXPRESADAS O SOBREENTENDIDAS, INCLUYENDO CUALQUIER GARANTÍA, REPRESENTACIÓN O CONDICIÓN DE COMERCIABILIDAD O QUE LOS PRODUCTOS SE ADAPTEN PARA CUALQUIER PROPÓSITO O USO EN PARTICULAR, Y ESPECIFICAMENTE EN LUGAR DE TODOS LOS DAÑOS ESPECIALES, INDIRECTOS, INCIDENTALES Y CONSECUENTES.

LA REPARACIÓN O EL REEMPLAZO DEBERÍA SER LA ÚNICA SOLUCIÓN DEL CLIENTE Y NO HABRÁ RESPONSABILIDAD POR PARTE DE DESA SPECIALTY PRODUCTS POR CUALQUIER DAÑO ESPECIAL, INDIRECTO, INCIDENTAL O CONSECUENTE, INCLUIDOS PERO NO LIMITADOS A CUALQUIER PÉRDIDA DE NEGOCIO O GANACIAS SEAN O NO PREVISIBLES. Algunos estados o provincias no permiten la exclusión o limitación de daños incidentales o consecuentes, de modo que la limitación o exclusión arriba indicada puede que no se aplique a Ud. Para reclamos por la garantía se requiere la prueba de compra.

Notes / Notas
